

## Información para la NOM o Norma Oficial Mexicana (Solo para México)

La siguiente información afecta a los dispositivos descritos en este documento de acuerdo a los requisitos de la Normativa Oficial Mexicana (NOM):

### Importador:

Dell México S.A. de C.V.

Paseo de la Reforma 2620 – Piso 11\*

Col. Lomas Altas

11950 México, D.F.

Número de modelo normativa: P28F

Voltaje de entrada: 100 – 240 V CA

Intensidad de entrada (máxima): 1,50 A/1,60 A/1,70 A/2,50 A

Frecuencia de entrada: 50 Hz – 60 Hz

Intensidad de salida: 3,34 A/4,62 A

Tensión nominal de salida: 19,50 V CC

Para obtener más detalles, lea la información de seguridad que se envía con el equipo. Para obtener más información sobre las mejores prácticas de seguridad, consulte [dell.com/regulatory\\_compliance](http://dell.com/regulatory_compliance).

### © 2012 Dell Inc.

Dell™, the DELL logo, and Inspiron™ are trademarks of Dell Inc. Windows® is either a trademark or registered trademark of Microsoft Corporation in the United States and/or other countries.

Regulatory model: P28F | Type: P28F001

Computer model: Inspiron 3521

### © 2012 Dell Inc.

Dell™, het DELL-Logo en Inspiron™ zijn handelsmerken van Dell Inc. Windows® is een handelsmerk of een geregistreerd handelsmerk van Microsoft Corporation in de Verenigde Staten en/of andere landen.

Wettelijk modelnummer: P28F | Type: P28F001

Computermodel: Inspiron 3521

### © 2012 Dell Inc.

Dell™, le logo DELL et Inspiron™ sont des marques commerciales de Dell Inc. Windows® est une marque commerciale ou une marque déposée de Microsoft Corporation aux États-Unis et dans d'autres pays.

Modèle réglementaire : P28F | Type : P28F001

Modèle de l'ordinateur : Inspiron 3521

### © 2012 Dell Inc.

Dell™, das Dell-Logo und Inspiron™ sind Marken von Dell Inc.; Windows® ist eine Marke oder eingetragene Marke der Microsoft Corporation in den USA und/oder anderen Ländern.

Muster-Modellnummer: P28F | Typ: P28F001

Computermodell: Inspiron 3521

### © 2012 Dell Inc.

Dell™, il logo DELL e Inspiron™ sono marchi di Dell Inc.; Window® è un marchio o un marchio registrato di Microsoft Corporation negli Stati Uniti e/o in altri paesi.

Modello normativo: P28F | Tipo: P28F001

Modello computer: Inspiron 3521

## More Information

To learn about the features and advanced options available on your computer, click **Start**→ **All Programs**→ **Dell Help Documentation** or go to [support.dell.com/manuals](http://support.dell.com/manuals).

To contact Dell for sales, technical support, or customer service issues, go to [dell.com/ContactDell](http://dell.com/ContactDell). Customers in the United States can call 800-WWW-DELL (800-999-3355).

## Meer informatie

Als u meer wilt weten over de functies en geavanceerde opties die beschikbaar zijn op uw computer, klikt u op **Start**→ **Alle programma's**→ **Dell Help documentatie** of gaat u naar [support.dell.com/manuals](http://support.dell.com/manuals).

Als u contact wilt opnemen met Dell voor informatie over verkoop, technische ondersteuning of problemen voor de klantenservice, dan gaat u naar [dell.com/ContactDell](http://dell.com/ContactDell). Klanten in de Verenigde Staten kunnen 800-WWW-DELL (800 999 3355) bellen.

## Informations complémentaires

Pour en savoir plus sur les fonctionnalités et les options avancées disponibles sur votre ordinateur, cliquez sur **Démarrer**→ **Tous les programmes**→ **Documentation de l'aide Dell** ou allez sur [support.dell.com/manuals](http://support.dell.com/manuals).

Afin de prendre contact avec Dell pour des questions d'ordre commercial, de support technique ou de service après-vente, allez sur [dell.com/ContactDell](http://dell.com/ContactDell). Aux États-Unis, les clients peuvent appeler le 800-WWW-DELL (800-999-3355).

## Weitere Informationen

Informationen über die auf Ihrem Computer verfügbaren Funktionen und erweiterten Optionen erhalten Sie durch Klicken auf **Start**→ **Alle Programme**→ **Dell Hilfe-Dokumentation** oder unter [support.dell.com/manuals](http://support.dell.com/manuals).

Kontaktaten zum Vertrieb, technischen Support und Kundendienst von Dell finden Sie unter [dell.com/ContactDell](http://dell.com/ContactDell). Kunden in den USA verwenden die Rufnummer 800-WWW-DELL (800-999-3355).

## Maggiori informazioni

Per maggiori informazioni sulle caratteristiche e le opzioni avanzate disponibili sul computer, fare clic su **Start**→ **Tutti i programmi**→ **Documentazione guida Dell** o andare all'indirizzo [support.dell.com/manuals](http://support.dell.com/manuals).

Per contattare Dell per questioni relative alle vendite, al supporto tecnico o al servizio clienti, accedere a [dell.com/ContactDell](http://dell.com/ContactDell). Per i clienti negli Stati Uniti, chiamare 800-WWW-DELL (800-999-3355).

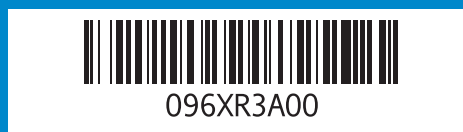

Printed in China

2012 - 08

# Computer Features

Kenmerken van de computer | Caractéristiques de l'ordinateur

Ausstattungsmerkmale des Computers | Funzionalità del Computer

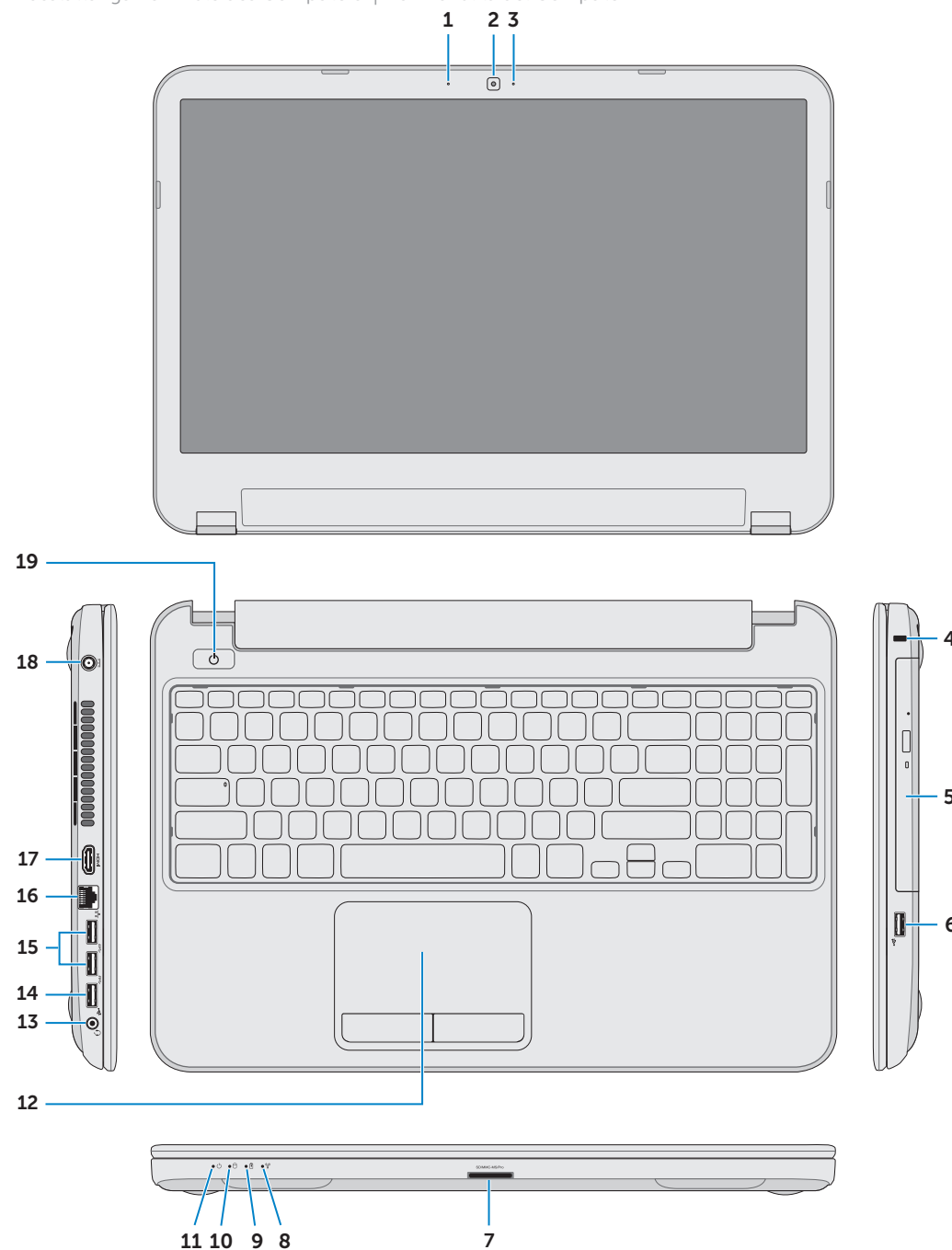

- |                             |                                     |                        |
|-----------------------------|-------------------------------------|------------------------|
| 1. Digital microphone       | 9. Battery-status light             | 16. Network port       |
| 2. Camera                   | 10. Hard-drive activity light       | 17. HDMI port          |
| 3. Camera-status light      | 11. Power-status light              | 18. Power-adaptor port |
| 4. Security-cable slot      | 12. Touchpad                        | 19. Power button       |
| 5. Optical drive            | 13. Headphone/Microphone combo port |                        |
| 6. USB 2.0 port             | 14. USB 2.0 port                    |                        |
| 7. 8-in-1 media-card reader | 15. USB 3.0 port (2)                |                        |
| 8. Wireless-status light    |                                     |                        |

- |                                   |  |                            |
|-----------------------------------|--|----------------------------|
| 1. Digitale microfoon             | 9. Statuslampje batterij                                   | 16. Netwerkaansluiting     |
| 2. Camera                         | 10. Activiteitslampje vaste schijf                         | 17. HDMI-aansluiting       |
| 3. Statuslampje van de camera     | 11. Lampje energiestatus                                   | 18. Netadaptersaansluiting |
| 4. Sleuf voor beveiligingskabel   | 12. Touchpad   | 19. Aan-uitknop            |
| 5. Optisch station                | 13. Gecombineerde aansluiting voor hoofdtelefoon/microfoon |                            |
| 6. USB 2.0-aansluiting            | 14. USB 2.0-aansluiting                                    |                            |
| 7. 8-in-1 mediakaartlezer         | 15. USB 3.0-aansluiting (2)                                |                            |
| 8. Statuslampje draadloos netwerk |  |                            |

- |                                    |                                       |                                  |
|------------------------------------|---------------------------------------|----------------------------------|
| 1. Microphone numérique            | 9. Voyant d'état de la batterie       | 16. Port réseau                  |
| 2. Caméra                          | 10. Voyant d'activité du disque dur   | 17. Port HDMI                    |
| 3. Voyant d'état de la caméra      | 11. Voyant d'état de l'alimentation   | 18. Port de l'adaptateur secteur |
| 4. Fente pour câble de sécurité    | 12. Pavé tactile                      | 19. Bouton d'alimentation        |
| 5. Lecteur optique                 | 13. Port du combiné casque/microphone |                                  |
| 6. Port USB 2.0                    | 14. Port USB 2.0                      |                                  |
| 7. Lecteur de carte mémoire 8-en-1 | 15. Ports USB 3.0 (2)                 |                                  |
| 8. Voyant d'état du sans fil       |                                       |                                  |

- |                               |  |                          |
|-------------------------------|--|--------------------------|
| 1. Digitales Mikrofon         | 9. Akkuzustandsanzeige                 | 16. Netzwerkanschluss    |
| 2. Kamera                     | 10. Festplattenaktivitätsanzeige       | 17. HDMI-Anschluss       |
| 3. Kamerazustandsanzeige      | 11. Stromversorgungsanzeige            | 18. Netzadapteranschluss |
| 4. Sicherheitskabeleinschub   | 12. Touchpad                           | 19. Betriebsschalter     |
| 5. Optisches Laufwerk         | 13. Kopfhörer-/Mikrofon-Kombianschluss |                          |
| 6. USB 2.0-Anschluss          | 14. USB 2.0-Anschluss                  |                          |
| 7. 8-in-1-Speicherkartenleser | 15. USB 3.0-Anschluss (2)              |                          |
| 8. Wireless-Statusanzeige     |  |                          |

- |   |   |                                       |
|---|---|---------------------------------------|
| 1. Microfono digitale                   | 9. Indicatore di stato della batteria       | 15. Porta USB 3.0 (2)                 |
| 2. Fotocamera                           | 10. Indicatore di attività del disco rigido | 16. Porta di rete                     |
| 3. Indicatore di stato della fotocamera | 11. Indicatore di stato dell'alimentazione  | 17. Porta HDMI                        |
| 4. Slot per cavo di sicurezza           | 12. Touchpad                                | 18. Porta adattatore di alimentazione |
| 5. Unità ottica                         | 13. Porta combinata cuffia/microfono        | 19. Accensione                        |
| 6. Porta USB 2.0                        | 14. Porta USB 2.0                           |                                       |
| 7. Lettore scheda multimediale 8 in 1   |   |                                       |
| 8. Indicatore di stato del wireless     |   |                                       |

# inspiron

15

## Quick Start Guide

Snelstartgids | Guide d'information rapide

Schnellstart-Handbuch | Guida introduttiva rapida



## 1 Locate your service tag/regulatory label

Zoek uw serviceplaatje/label met wettelijke informatie  
Repérez votre numéro de service/étiquette de conformité aux normes  
Suchen Sie Ihre Service-Tag-Nummer/den Kontrollaufkleber  
Individuare il numero di servizio/etichetta di conformità

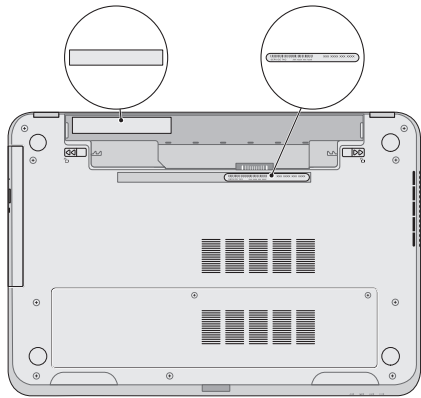

### Record your service tag here

Noteer hier uw serviceplaatje  
Notez ici votre numéro de service  
Tragen Sie Ihre Service-Tag-Nummer hier ein  
Registrare qui il numero di servizio

## 2 Connect the network cable (optional)

Sluit de netwerkkabel aan (optioneel) | Branchez le câble réseau (facultatif)  
Schließen Sie das Netzkabel an (optional) | Collegare il cavo di rete (opzionale)

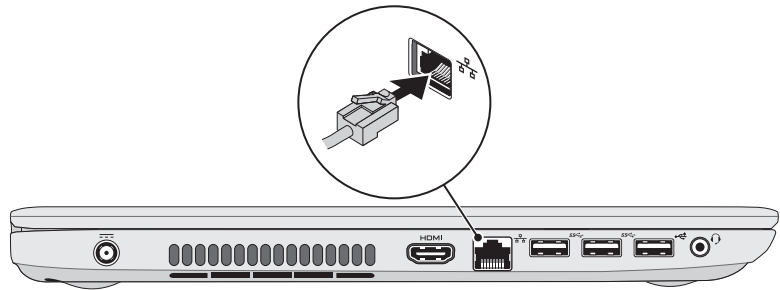

## 3 Connect the power adapter

De netadapter aansluiten | Branchez l'adaptateur secteur  
Netzadapter anschließen | Collegare l'adattatore dell'alimentazione

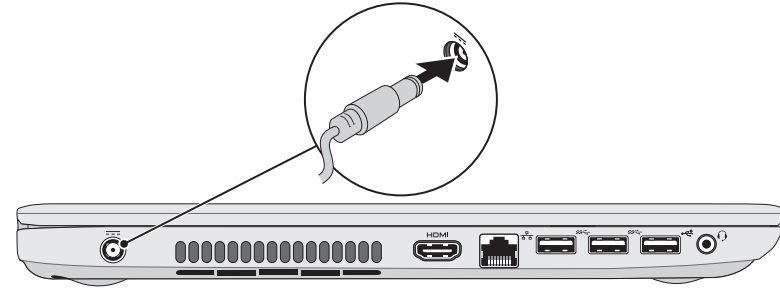

## 4 Press the power button

Druk op de aan-uitknop | Appuyez sur le bouton d'alimentation  
Betriebsschalter drücken | Premere il pulsante di accensione



## 5 Complete Windows setup

Voltooi de Windows-installatie | Terminez la configuration de Windows  
Abschluss des Windows-Setup | Completare la configurazione di Windows

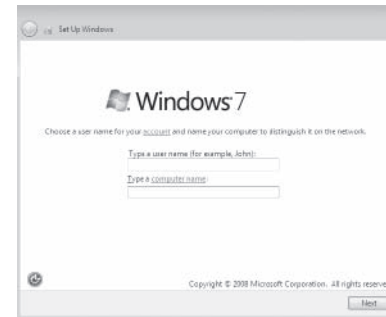

### Record your Windows password here

**NOTE:** Do not use the @ symbol in your password

Noteer hier uw Windows-wachtwoord  
**N.B.:** u mag het @-symbool niet gebruiken in uw wachtwoord  
Notez ici votre mot de passe Windows  
**REMARQUE :** n'utilisez pas l'arobase (@) dans votre mot de passe  
Registrierung Ihres Windows-Kennworts  
**ANMERKUNG:** Verwenden Sie nicht das @-Symbol in Ihrem Kennwort  
Registrare qui la password di Windows  
**N.B.:** non utilizzare il simbolo @ nella password

## 6 Check wireless status

Status draadloos controleren | Vérifiez le statut du sans fil  
Wireless-Status prüfen | Verificare lo stato del wireless

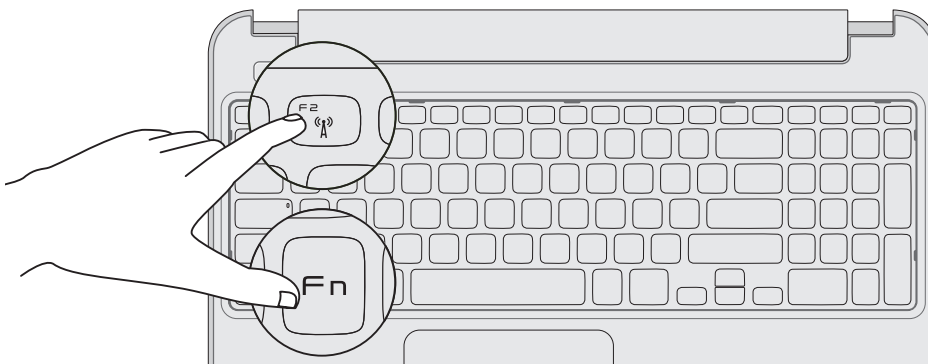

## Function Keys

Funcfietoetsen | Touches de fonction | Funktionstasten | Tasti funzione

F1	Switch to external display	Schakelen naar extern beeldscherm Bascule vers moniteur externe Auf externe Anzeige umschalten Passa allo schermo esterno
F2	Turn off/on wireless	Draadloos in-/uitschakelen Activation/désactivation du sans fil Wireless ein/ausschalten Attiva/Disattiva wireless
F3	Enable/disable touchpad	Touchpad in-/uitschakelen Activation/désactivation du pavé tactile Touchpad aktivieren/deaktivieren Attiva/Disattiva touchpad
F4	Decrease brightness	Helderheid verminderen   Diminue la luminosité Reduzieren der Helligkeit   Diminuisci luminosità
Fn + F5	Increase brightness	Helderheid vermeerderen   Augmente la luminosité Erhöhen der Helligkeit   Aumenta luminosità
F8	Play previous track or chapter	Vorig nummer of hoofdstuk afspelen Lire le morceau ou le chapitre précédents Vorherigen Titel bzw. vorheriges Kapitel wiedergeben Riproduci traccia o capitolo precedenti
F9	Play/Pause	Afspelen/Pauzeren   Lire/Pause Wiedergabe/Pause   Riproduci/Pausa
F10	Play next track or chapter	Volgend nummer of hoofdstuk afspelen Lire le morceau ou le chapitre suivants Nächsten Titel bzw. nächstes Kapitel wiedergeben Riproduci traccia o capitolo successivi
F11	Decrease volume level	Volume verlagen   Diminue le volume sonore Lautstärke verringern   Diminuisci il livello del volume
F12	Increase volume level	Volume verhogen   Augmente le volume sonore Lautstärke erhöhen   Aumenta il livello del volume
Mute	Mute audio	Geluid dempen   Coupe le son Audio stummschalten   Muto